

SELECTOR AUTOMATICO DE FASE RU400F80



- Parámetros totalmente configurables mediante pulsadores frontales.
- Posibilidad de retornar a la fase prioritaria.
- Protección contra sobre y baja tensión.
- Corriente máxima 63A.
- Protección por sobrecorriente.
- Pantallas de 3 dígitos p/medición y configuración de tensión en las 3 fases, y de la corriente de salida.
- Protección por falla del neutro.
- Indicación LED para visualización de la fase conectada y fallas.
- 5 módulos DIN y fijación a riel NS35.

ATENCIÓN
Lea atentamente todas las indicaciones del presente manual de instalación y configuración

Aplicación

El selector automático de fase RU400F80 es un dispositivo electrónico microprocesado diseñado para suministrar tensión monofásica de 220V desde una red trifásica de cuatro conductores 3x220/380V + N con el fin de proveer alimentación monofásica ininterrumpida a la carga y protegerla contra variaciones de tensión no admisibles. El RU400F80 selecciona automáticamente la fase óptima dentro del rango de tensión configurado y cambiará el suministro de carga monofásica a esta fase. En caso de falla en una fase conmutará a otra dentro de la configuración establecida. Posee protección por sobrecorriente de salida configurable entre 1~63A y no se necesita emplear contactores externos.

Prestaciones

- Dispositivo electrónico micro procesado de última tecnología.
- Parámetros totalmente configurables mediante pulsadores frontales.
- Posibilidad de retornar a la fase prioritaria.
- Protección contra sobre y baja tensión.
- Corriente máxima 63A.
- Protección por sobrecorriente.
- Pantallas de 3 dígitos p/medición y configuración de tensión en las 3 fases, y de la corriente de salida.
- Protección por falla del Neutro.
- Indicación LED para visualización de la fase conectada y fallas.
- 5 módulos DIN y fijación a riel NS35.

Características técnicas

| | |
|--|------------------------------------|
| Terminales de alimentación | N,L1,L2,L3 |
| Tensión de alimentación | 3x220/380Vca (N-L1/L2/L3) TT y TNC |
| Rango de tensión de operación | 50~450Vca |
| Frecuencia | 50/60Hz |
| Rango de configuración por >Umáx. | 220~300V |
| Rango de configuración por <Umin. | 120~210V |
| Rango de protección por sobrecorriente | 1A~63A |
| Cantidad de desconexiones por >l | OFF-1~20 |
| Retardo a la desconexión por >l | Ta: 0~600s |
| Retardo cambio fases de reserva | Tc: 0~20s |
| Retardo a la reconexión | Ton:1~600s |
| Retardo al retorno a la fase prioritaria | Tr: 5~200s |
| Tiempo de conmutación entre fases | <0.2s |
| Histeresis | 5V |
| Tiempo de actuación por Umáx | 0,1s; ≥350V: 0,02s |
| Tiempo de actuación por Umin | 5s |
| Presición de la medición | 1% |
| Corriente nominal de operación (In) | 63A |
| Corriente máxima de breve duración | 80A <300s |
| Tensión de aislación (Ui) | 400V |
| Grado de polución | 3 |
| Endurancia eléctrica (maniobras) | 10 ⁵ |
| Endurancia mecánica (maniobras) | 10 ⁶ |
| Altitud | ≤2000m |
| Temperatura ambiente | -25°C~+50°C |
| Humedad relativa ambiente | ≤50% a 40°C (sin condensación) |
| Norma de aplicación | IEC 60947-5-1 |

| Parámetros técnicos | Rango config. | Paso | Valores de fabrica |
|--|---------------|------|--------------------|
| Actuación por sobretensión (>U) | 220V~300V | 1V | 250V |
| Actuación por baja tensión (<U) | 120V~210V | 1V | 170V |
| Actuación por sobrecorriente (>I) | 1A~63A | 1A | 63A |
| Fase prioritaria | L1-L2-L3-OFF | | L1 |
| Cantidad de desconexiones por >l | OFF-1~20 | | OFF |
| Retardo actuación por >l | 0~600s | 1s | 90s |
| Retardo a la reconexión | 1s~600s | 1s | 5s |
| Retardo cambio fases de reserva | 0~20s | 0.1s | 0s |
| Retardo al retorno a la fase prioritaria | 5s~600s | 1s | 15s |

ATENCIÓN

Lea atentamente todas las indicaciones del presente manual.

Panel frontal

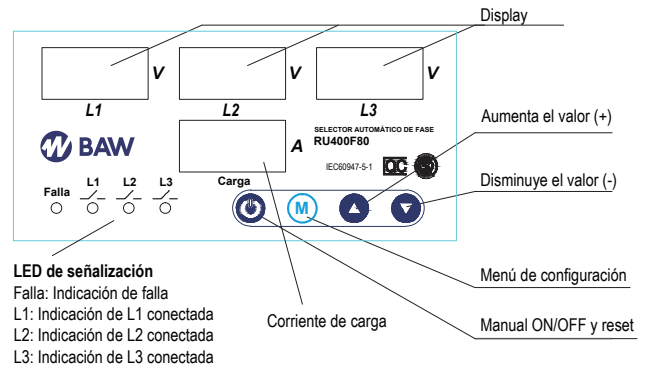

LED de señalización

Falla: Indicación de falla
L1: Indicación de L1 conectada
L2: Indicación de L2 conectada
L3: Indicación de L3 conectada

Temporización a la conexión/reconexión

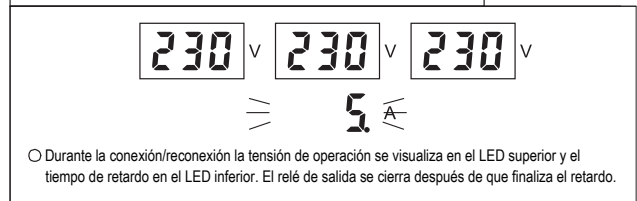

○ Durante la conexión/reconexión la tensión de operación se visualiza en el LED superior y el tiempo de retardo en el LED inferior. El relé de salida se cierra después de que finaliza el retardo.

Conectar y desconectar manualmente

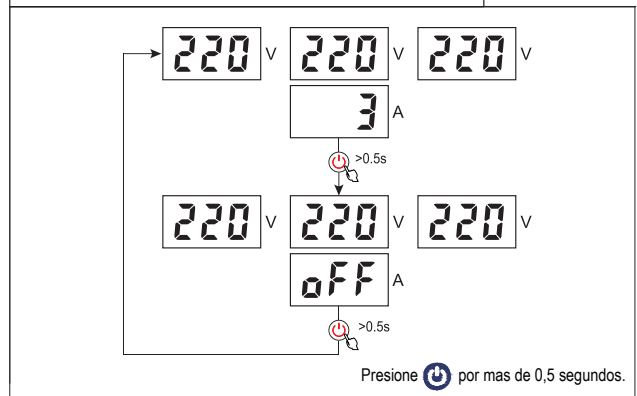

Presione por mas de 0,5 segundos.

Modos de operación y configuración

- Configure los valores de sobretensión (Umáx) y baja tensión (Umin), el tiempo de retardo "Ton" y la temporización "Tr".
- El retardo de "Ton" comienza después de conectar la alimentación al dispositivo, el display indica el tiempo (s). Una vez finalizado el conteo del tiempo de retardo, el relé de salida se cierra conforme con la Fase prioritaria configurada, en caso de configurar OFF conectara L1.
- Sin fase prioritaria configurada OFF):**
La fase L1 es la prioritaria, la carga siempre se energizará desde la fase L1 si la tensión en esta fase está presente y dentro de los umbrales preestablecidos. Si el valor de voltaje en L1 sale del rango configurado, RU400F80 cambiará la carga a la fase donde el valor de tensión este dentro del rango configurado. Si la tensión en ambas fases de reserva está fuera del rango de tensión configurado, la carga se desenergizará.
El cambio se realiza sucesivamente de L1 a L2, de L2 a L3 (el indicador LED correspondiente se ilumina).
- Fase prioritaria configurada ON:**
La carga se energizará desde la fase de prioridad establecida si la tensión en esta fase está presente y dentro de los umbrales preestablecidos. Si el valor de tensión en esta fase sale del rango configurado, el RU400F80 cambiará la carga a otra fase donde el valor de la tensión esté dentro del rango configurado. Después de que la fase de prioridad regrese al estado normal, el dispositivo cambiará la carga a esta fase después de que finalice la temporización Tr preestablecida. El Indicador LED correspondiente indicara la Fase conectada.
Cuando la corriente de carga es superior al valor configurado (Iset), el dispositivo desconectara luego de transcurrida la temporización por sobre corriente (Ta). El dispositivo conectara transcurrido el retardo de reconexión automático (Ton), si está habilitada la reconexión automática (CPr). Si las fallas sucesivas por sobrecorriente superan el valor configurado (CPr), el dispositivo no reconectara y se mostrara el código de falla.
- Si hay fallas en los relés de salida y no se puede cambiar a la fase correcta, LED Fallo se ilumina.
- La carga no debe ser superior a 63A (AC-1).

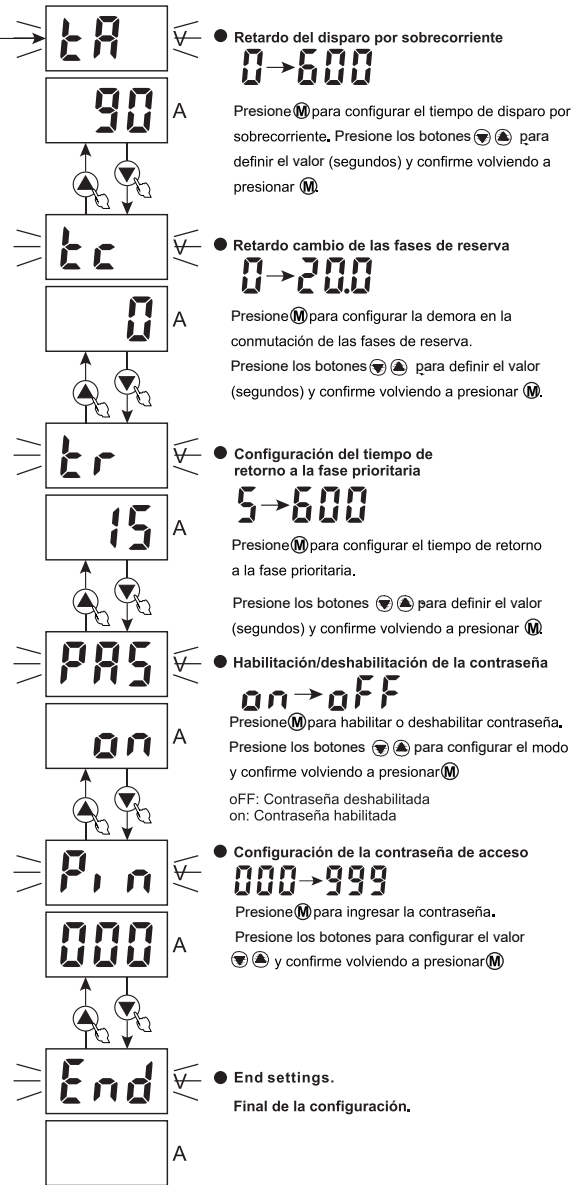
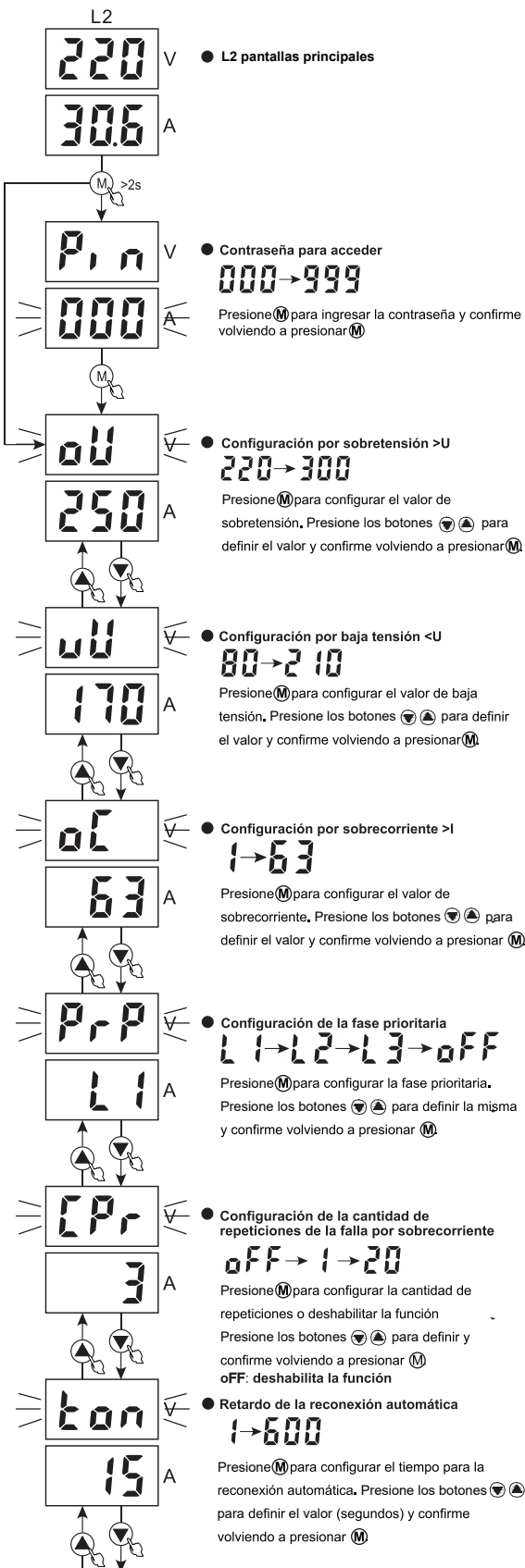
● Menu de configuración

- Manteniendo presionado (▲) (▼) el valor se aumenta o disminuye rápidamente.
- Si en modo de configuración, no se modifica un valor ni se presiona un botón dentro de los 60s, se sale de este modo en forma automática.
- La configuración solo se realiza mediante las pantallas LED L2.

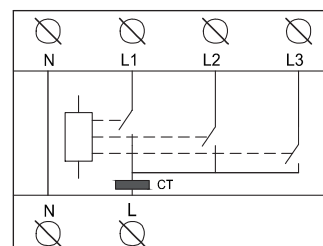
Esquema básico

● Visualización de la sobrecorriente

230 V 230 V 230 V
 ≡ 0-L A ≡

○ Los valores operativos de tensión se muestran en la parte superior L1-L2-L3 y el código de falla de sobrecorriente se muestra en la parte inferior A.

● Visualización continua de la falla por >I

Visualización de fallas continuas de sobrecorriente después de que finaliza el retardo de reinicio/conexión. Los tiempos de las fallas por sobrecorriente exceden el tiempo configurado.

230 V 230 V 230 V
 ≡ Err A ≡

- Desconecte la sobrecarga
- Iniciar el relé después de restablecer manualmente

DIAGRAMAS DE FUNCIONAMIENTO

● Fase L1 prioritaria

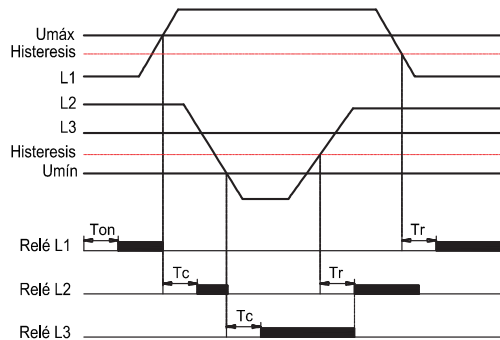

● Sin fase prioritaria (OFF)

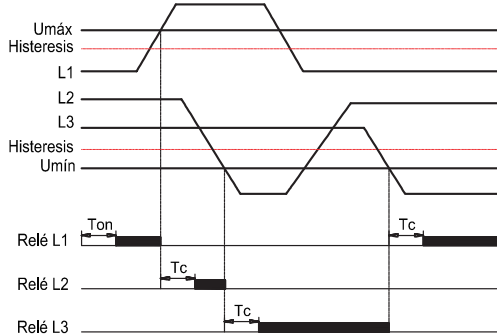

● Sobrecorriente (>I)

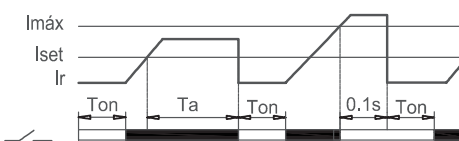

Tc: Retardo de la conmutación a fases de reserva.
 Ton: Retardo de la reconexión automática.
 Tr: Retardo para volver a la fase prioritaria.
 Ta: Retardo por sobrecorriente.

Diagrama de conexionado

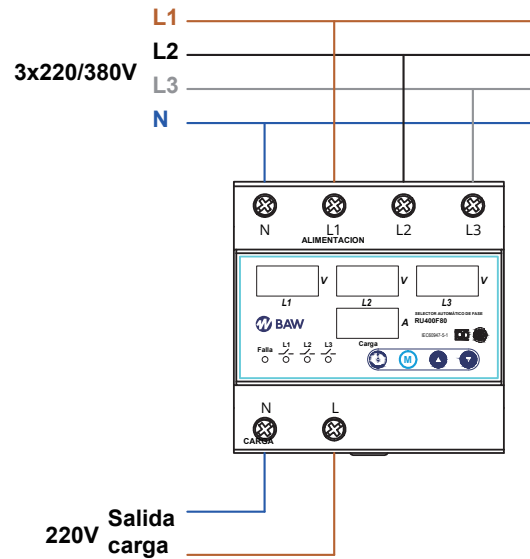

Calibres Interruptores termomagnéticos (IEC 60898) a emplear según conductores flexibles de conexionado (IRAM NM 247-3 ó IRAM 62267).

| Carga (Corriente) (A) | 25 | 32 | 40 | 50 | 63 |
|--|----|----|----|----|-------|
| Imáx (A) ≤ 300 segundos | 36 | 46 | 58 | 70 | 80 |
| Minima sección de conductor (mm ²) | 4 | 6 | 10 | 16 | 16/25 |
| (*) Interruptor termomagnético (In) | 25 | 32 | 40 | 50 | 63 |

(*) Calibre máximo permitido

Dimensiones (mm)

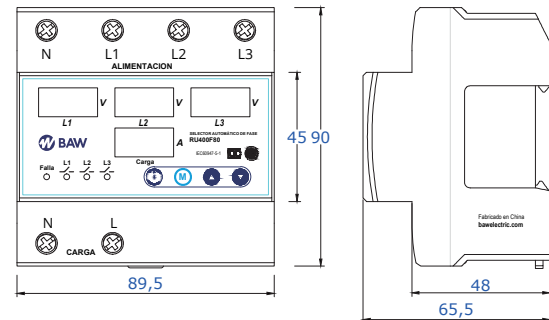

Precauciones para instalación y uso seguro

La instalación y configuración debe ser efectuada únicamente por personal técnico calificado y matriculado.

- Desconecte y verifique la ausencia de tensión antes de instalar y conectar el relé.
- Emplee el relé únicamente en redes trifásicas de 4 conductores 3x220/380V + N, con tensión nominal monofásica de 220Vca.
- Verifique que los conductores de alimentación posean como mínimo las secciones indicadas para la carga. Proteja el relé con interruptor termomagnético IEC 60898 según la intensidad asignada para cada conductor, jamás puede ser superior a 63A.
- No abra la caja del relé, puede resultar peligroso además de invalidar la garantía del mismo.
- No utilice este producto para cualquier otro propósito que para el que fue diseñado.
- No limpie el dispositivo con solventes o productos similares.
- Verifique que las conexiones de los terminales sean las correctas, en particular la ubicación del Neutro y que la alimentación se efectúe desde la parte superior.
- Instalar dentro de gabinetes con grado de protección IP40 como mínimo y fijación de productos mediante riel DIN simétrico NS35. Proteger de la suciedad, humedad e insectos.
- En caso de ser necesario, este equipo debe ser reparado únicamente por BAW ELECTRIC S.A.
- BAW ELECTRIC S.A. no asume ninguna responsabilidad frente a cualquier consecuencia surgida del uso indebido de este producto.